

# HERCULES S

10-80 W LED, 3000 K / 4000 K, CRI 70

**STRIHL**  
LIGHTING



**5** ÅR  
GARANTI



## ANVÄNDNINGSSOMRÅDEN

GENOMFARTER OCH INFARTER  
GÅNGBANOR  
GÅNG-, CYKEL OCH MOPEDVÄGAR  
HUVUDGATOR  
LOKALGATOR  
UPPSAMLINGSGATOR  
VÄGAR UTANFÖR TÅTORT  
VÄGKORSNINGAR  
CIRKULATIONSPLATSER  
PARKERINGSPLATSER  
ÖVERGÅNGSSTÄLLEN

## LJUSFÖRDELNING

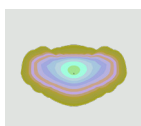

**L2**  
Asymmetrisk

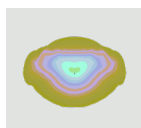
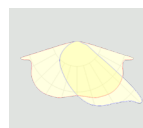

**L5**  
Asymmetrisk

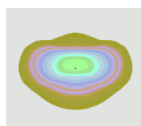

**L2:50**  
Asymmetrisk

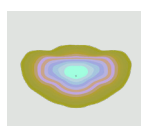

**L5:50**  
Asymmetrisk

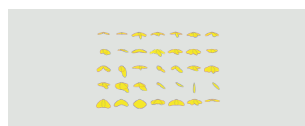

**LEDiL**  
katalog

Armaturhuset har en modern design och är tillverkat av pulverlackad pressgjuten aluminium. Den lätt välvda ovansidan är konstruerad för att effektivt förhindra snöansamling. Serviceluckan är placerad i ovkant baktill och öppnas smidigt utan verktyg för att enkelt tillåta åtkomst till alla komponenter. Ljuskällan är diskret insänkt för att motverka spilljus och förbättra ljuskomforten. För optimal värmeavledning och förlängd livslängd är kylflänsarna integrerade inuti armaturhuset. Samtliga packningar är tillverkade av åldersbeständigt material, och skruvarna är av rostfritt syrafast material.

## MÅTT, VIKT OCH MONTERING

<b>Längd x bredd x höjd</b>	455 x 222 x 109 mm
<b>Vikt</b>	4,4-4,9 kg
<b>Vindyta</b>	0,0495 m <sup>2</sup>
<b>Monteringsätt</b>	Stolptopp - Ø 38-76 mm Stolparm - Ø 38-76 mm Väggfäste - Ø 38-76 mm Hörnfast - Ø 38-76 mm Rörfäste för mast - Ø 38-76 mm

» Storlek och vikt kan variera beroende på konfiguration.

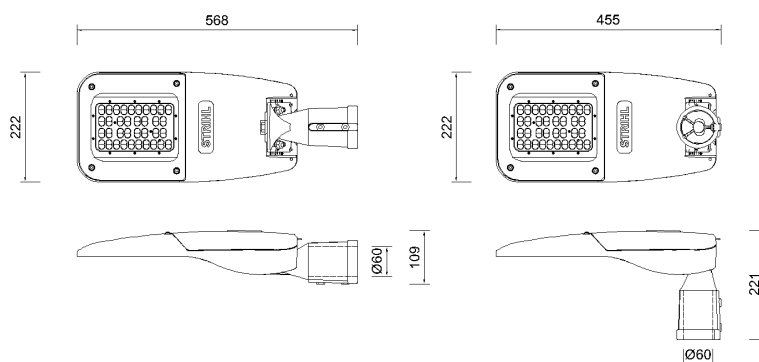

# HERCULES S

10-80 W LED, 3000 K / 4000 K, CRI 70

**STRIHL**  
LIGHTING

## GENERELLA DATA

Certifikat	ENEC, ZHAGA D4i
Enligt gällande standard	EN 60598-1:2015+A1, EN 60598-2-3:2003+A1, EN 62493:2015
EMC	Driver/armatur enligt EN55015, EN61000-2-3, EN61547
Rekommenderad monteringshöjd	3-20 m baserat på effekt
Lägsta monteringshöjd	3 m för att säkerställa fotobiologisk säkerhet
Förmonterad kabel	10-15 m FQQ/MPC
Tillval	Zhaga-kontakt, NEMA-kontakt, Ljus/rörelsesensor, externt överspänningsskydd 10 kV, CLO

## UTFÖRANDE

Material	Högtryckspressgjuten aluminium, pressad stålplåt och detaljer i rostfritt syrafast stål
Ytbehandling	Ugnshärdad pulverlack
Korrosivitetsklass	C5
Täthetsklass	IP 66
Vandalklass	IK 09
Standardfärg	Ljusgrå RAL 7035 *

» \* Andra RAL-färger på begäran.

## ELEKTRISKA DATA

Effekt	10-80 W
Antal chip	10-36 st
Styrning	Fast, 0-10 V, DALI, DALI2
Överspänningsskydd, Transientskydd (klass I)	10 kV (Utökat externt 10 kV skydd finns som tillval)
Överspänningsskydd, Transientskydd (klass II)	6 kV (Utökat externt 10 kV skydd finns som tillval)
Nattsänkning	SP1, SP2 alt. enligt önskemål
Livslängd LED's	L90B10 100,000 h / L80B10 140,000 h / L70B10 175,000 h (IESNA LM80) *
Temperaturintervall vid drift	-40° till +55 °C
Nätspänning	220-240 V AC/50-60 Hz
Elsäkerhetsklass	I EU alternativt II EU

» \* Beroende på effekt och omgivande temperatur.

## LJUSTEKNISKA DATA

Ljuskälla	LED
Optik	Linser
Färgtemperatur (K)	4000 K som standard, 3000 K på beställning
Färgåtergivning (CRI)	CRI 70
Ljusutbyte (lm/W)	Upp till 172 (4000 K), Upp till 160 (3000 K)
Ljusfördelning	L2, L5, L2:50, L5:50, LEDiL

# HERCULES S







10-80 W LED, 3000 K / 4000 K, CRI 70

**STRIHL**  
LIGHTING

## VARIANTER



## TILLBEHÖR

Artikel	Typ		Utförande
3790100	RAKSTOLPE ADAPTER, 1 ARM		Adapter med enkel arm för stolptopp Ø 60 mm. Tillverkad i varmgalvat stål.
37901014	RAKSTOLPE ADAPTER, 2 ARMAR (90°)		Tvåarmad adapter för stolptopp Ø 60 mm. Tillverkad i varmgalvat stål.
3790101	RAKSTOLPE ADAPTER, 2 ARMAR (180°)		Tvåarmad adapter för stolptopp Ø 60 mm. Tillverkad i varmgalvat stål.
3603	RAKSTOLPE ADAPTER, 4 ARMAR (70°)		Fyrarmad adapter för stolptopp Ø 60mm. Tillverkad i varmgalvat stål.
1011011	VÄGGFÄSTE, Ø 48 MM		Triangulärt fäste som tillåter infästning på vägg eller fasad. Enkel armvinkel Ø 48 mm. Tillverkad i varmgalvat stål.
10110113	HÖRNFÄSTE, Ø 60 MM		Tillåter infästning på vägg eller fasad med 90° hörn. Enkel armvinkel Ø 60 mm , vinkel 10°.
376	INTEGRERAD ADAPTER, FLEX Ø 76 MM		Integrerad adapter för stolptopp eller arm Ø 76 mm. För mindre diameter rekommenderas distans.